

Funções

Medição de profundidade

Série 530



Paquímetros Universais

- Com medidor de profundidade
- Cursor temperado e impulsor fabricados em aço inoxidável.
- Escala principal e nônio com acabamento cromado.
- Faces de medição lapidadas.
- Deslize do cursor sobre guias ressaltadas, impedindo o desgaste da gravação.

Titanium
Ti

Série 530

Com parafuso de fixação e guias revestidas de titânio

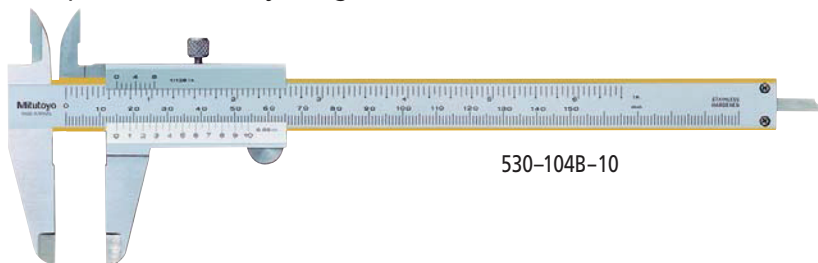

530-104B-10

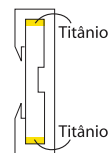

Especificações

Inclui estojo

Capacidade	Código	Graduação	Exatidão	Comprimento do bico	L	a	b	c	d	Peso	
mm		superior inferior	mm	mm	mm	mm	mm	mm	mm	g	
0-150	530-104B-10	1/128"	0,05 mm	± 0,05	40	231	40	21,0	16,5	16	143
0-200	530-114B-10	1/128"	0,05 mm	± 0,05	50	288	50	24,5	20,0	16	180
0-300	530-115*	1/128"	0,05 mm	± 0,08	64	403	64	27,5	22,0	20	355
0-150	530-312B-10	1/1000"	0,02 mm	± 0,03	40	231	40	21,0	16,5	16	143
0-200	530-118B-10	1/1000"	0,02 mm	± 0,03	50	288	50	24,5	20,0	16	180
0-300	530-119*	1/1000"	0,02 mm	± 0,04	64	403	64	27,5	22,0	20	355
0-150	530-102*	-	0,05 mm	± 0,05	40	231	40	21,0	16,5	16	144

(530-102 com diâmetro da haste de medição de profundidade de Ø 1,9 mm)

* sem revestimento de titânio

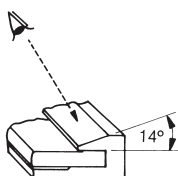

Fácil leitura devido ao nônio com inclinação de 14 graus.

Série 530

Paquímetro com faces de medição de metal duro

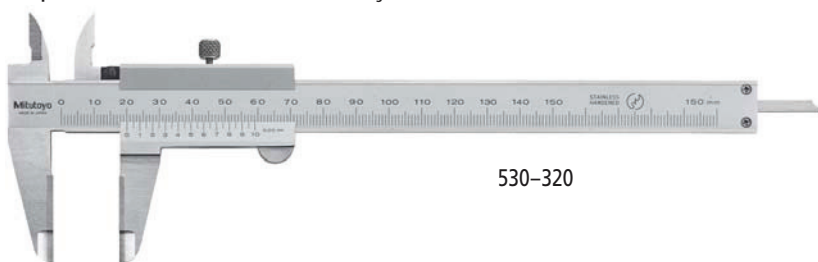

530-320

Capacidade	Código	Graduação	Exatidão	Comprimento das pontas	L	a	b	c	d	Peso
mm		mm	mm	mm	mm	mm	mm	mm	mm	g
0- 150	530-320	0,05	± 0,05	40	231	40	21,0	16,5	16	165
0- 200	530-321	0,05	± 0,05	50	288	50	24,5	20,0	16	202
0- 300	530-322	0,05	± 0,08	64	403	64	27,5	22,0	20	395
0- 600	530-501*	0,05	± 0,10	90	780	90	47,0	38,0	25	1300
0-1000	530-502*	0,05	± 0,15	130	1240	130	60,0	50,0	32	3300

* sem metal duro

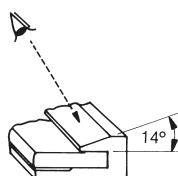

Fácil leitura devido ao nônio com inclinação de 14 graus

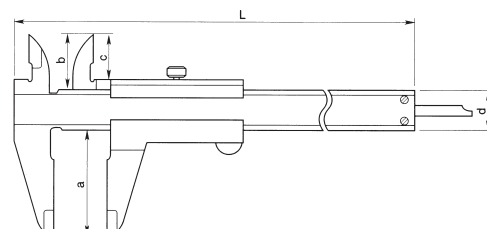

Base para medição de profundidade, veja página 95

Δ Modelos em polegada sob consulta

Paquímetros Análogos

- Com medidor de profundidade.
- Cursor e impulsor feitos de aço inoxidável.
- Escala e nônio com acabamento cromado.
- Faces de medição lapidadas.
- Deslocamento do cursor sobre guias ressaltadas.

Série 536

Paquímetro para canhotos com haste de profundidade

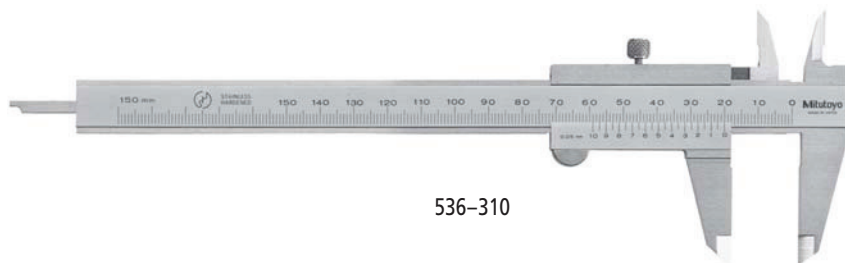

536-310

Capacidade mm	Código	Gradação mm	Exatidão mm	Comprimento das pontas mm	Peso g
0-150	536-310	0,05	± 0,05	40	150

Série 532

Com ajuste fino

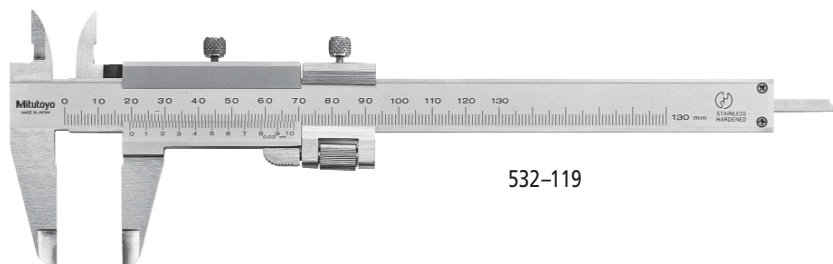

532-119

Capacidade	Código	Gradação		Exatidão mm	Comprimento das pontas mm	L mm	a mm	b mm	c mm	d mm	Peso g
		superior	inferior								
0-5/0-130	532-119	1/1000"	0,02 mm	± 0,03	40	231	40	21,0	16,5	16	165
0-7/0-180	532-120	1/1000"	0,02 mm	± 0,03	50	288	50	24,5	20,0	16	202
0-11/0-280	532-121	1/1000"	0,02 mm	± 0,04	64	403	64	27,5	22,0	20	395

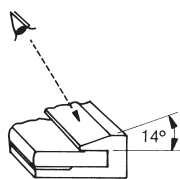

Fácil leitura devido ao nônio com inclinação de 14 graus.0

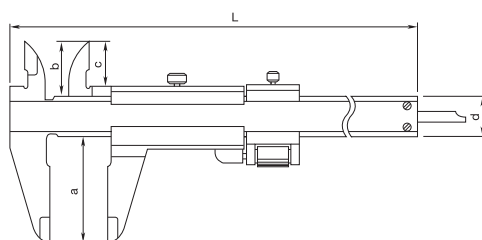

Funções	Série 536	Série 532
Medidor de profundidade	●	●

Especificações

Inclui estojo

Características:

- Com nônio livre de erro de paralaxe para medição fácil e exata
- Guia e cursor feitos de aço inoxidável
- Escala e nônio com acabamento cromado
- Faces de medição lapidadas
- Parafuso de fixação no topo do cursor

Especificações

Inclui estojo

Base para medição de profundidade, veja página 95

Δ Modelos em polegada sob consulta

Funções
Haste de profundidade

Série 522

Especificações

Exatidão: DIN 862
Inclui estojo

Paquímetros Prismáticos

- Nônio e escala no mesmo nível para evitar erros de paralaxe.
- Cursor e impulsor feitos de aço inoxidável.
- Escala de medição e nônio com acabamento cromado.

Série 522

Livre de erros de paralaxe, nônios de 0,02 e 0,05 mm.

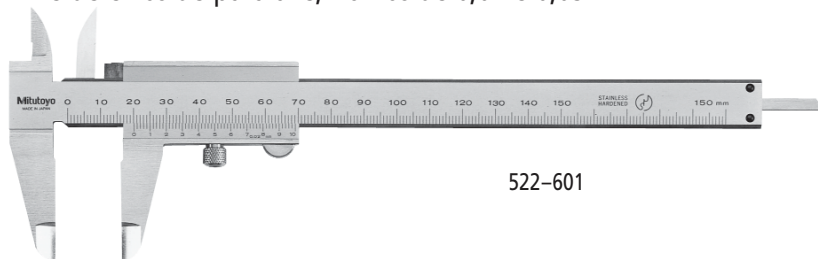

522-601

Capacidade	Código	Gradação		Exatidão	Comprimento das pontas	a	b	c	d	e	f	g	h	Peso
pol/mm		superior	inferior	mm	mm	mm	mm	mm	mm	mm	mm	mm	mm	g
0-6/0-150	522-601	1/128"	0,05 mm	± 0,05	40	229	77,5	17	40,5	53,5	30	15	21	145
0-6/0-150	522-602	1/1000"	0,02 mm	± 0,03	40	229	77,5	17	40,5	53,5	30	15	21	145

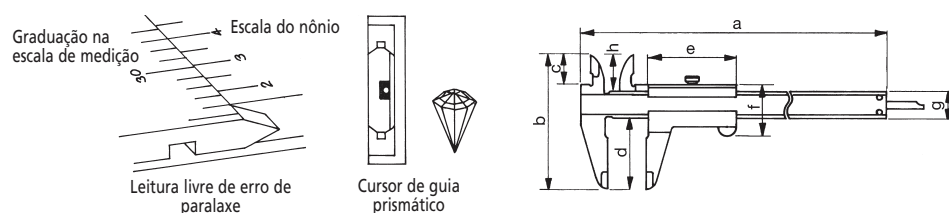

Paquímetros para Serviços Pesados

- Medições internas e externas podem ser lidas diretamente nas graduações dos nônios superior e inferior.
- Cursor e impulsor feitos de aço inoxidável.
- Escala e nônio com acabamento cromado.
- Escala de medição elevada.
- Com faces de medição interna, arredondadas.

Série 160

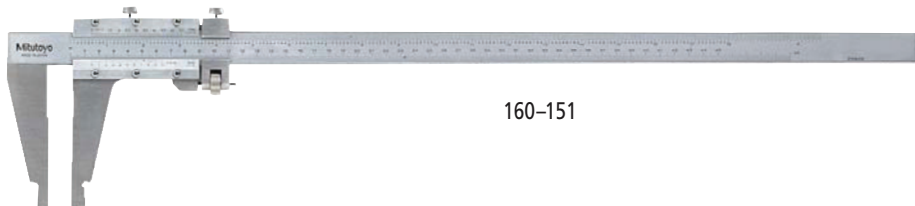

160-151

Capacidade	Código	Gradação		Exatidão	L	a	b	d	Medição interna	Peso
pol/mm		superior	inferior	mm	mm	mm	mm	mm	mm	g
Com ajuste fino										
0-12/0-300	160-150	1/1000"	0,02 mm	± 0,04	445	75	12	20	10	450
0-18/0-450	160-151	1/1000"	0,02 mm	± 0,05	632	100	18	25	20	1200
0-24/0-600	160-153	1/1000"	0,02 mm	± 0,05	780	100	18	25	20	1400
0-40/0-1000	160-155	1/1000"	0,02 mm	± 0,07	1240	140	24	32	20	3500
0-60/0-1500	160-157	1/1000"	0,02 mm	± 0,09	1800	180	30	32	20	4850
0-80/0-2000	160-159	1/1000"	0,02 mm	± 0,12	2300	180	30	40	20	10200
Design livre de erro de paralaxe, sem ajuste fino										
0-200	160-170	-	0,02 mm	± 0,03	288	60	8	16	10	200
0-300	160-180	-	0,02 mm	± 0,04	445	75	12	20	10	350

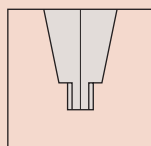

Faces de medição interna são arredondadas.

Base para medição de profundidade, veja página 95

Δ Modelos em polegada sob consulta



Exemplo de aplicação

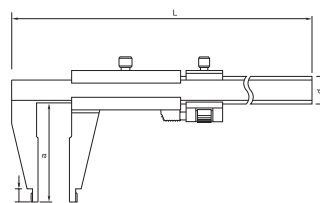

Paquímetros para Serviços Pesados

- Escala e nônio com acabamento cromado.
- Cursor e impulsor feitos de aço inoxidável.
- Faces de medição lapidadas.
- Escala de medição elevada.

Série 534

Com bicos longos e com ajuste fino

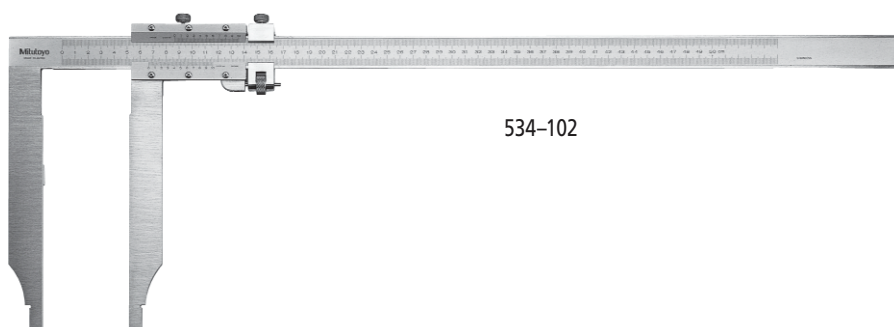

534-102

Capacidade pol/mm	Código	Gradação superior	Gradação inferior	Exatidão mm	A mm	B mm	C mm	E mm	F mm	G mm	H mm	I mm	Peso g
0-12/0- 300	534-101	1/128"	0,05 mm	± 0,07	445	110	90	103	38,0	20	12,0	7	460
0-20/0- 500	534-102	1/128"	0,05 mm	± 0,13	682	225	200	112	51,0	25	18,5	12	1500
0-30/0- 750	534-103	1/128"	0,05 mm	± 0,16	995	232	200	150	62,5	32	18,5	12	3100
0-40/0-1000	534-104	1/128"	0,05 mm	± 0,20	1230	232	200	150	62,5	32	18,5	12	3700
0-12/0- 300	534-105	1/1000"	0,02 mm	± 0,04	445	110	90	103	38,0	20	12,0	7	460
0-20/0- 500	534-106	1/1000"	0,02 mm	± 0,06	682	225	200	112	51,0	25	18,5	12	1500
0-30/0- 750	534-107	1/1000"	0,02 mm	± 0,08	995	232	200	150	62,5	32	18,5	12	3100
0-40/0-1000	534-108	1/1000"	0,02 mm	± 0,10	1230	232	200	150	62,5	32	18,5	12	3700

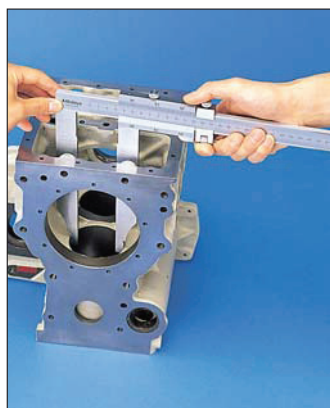

Exemplo de aplicação

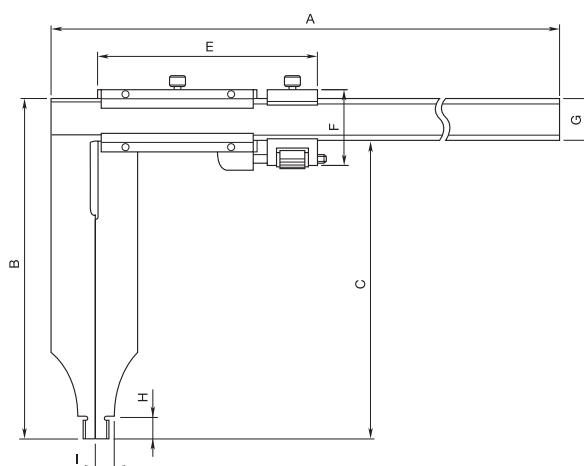

Funções
Com ajuste fino

Série 534

Especificações

Inclui estojo

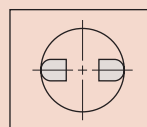
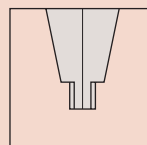

Faces de medição interna são arredondadas.

△ Modelos em polegada sob consulta